

# APW 511大開口スライディング用シャッター



## 大きな窓とデッキとリモコンシャッター

### ■ 下枠フラット形状のシャッター

APW 511にウッドデッキとシャッターを組合せ。  
シャッターの下枠がノンレール形状のため、室内外をフラットにつなぎます。

### ■ 防火シャッター

防火のシャッターを組合せることで、防火地域にもAPW 511を。  
※防火窓G シリーズ リモコンシャッターGRは下枠フラット形状ではありません。

		リモコンスリットシャッターGR	リモコンシャッター	防火窓G シリーズ リモコンシャッターGR
操作方法	標準	1チャンネルリモコン	シンプルリモコン	
	オプション	1チャンネルリモコン 4チャンネルリモコン タイマーリモコン	シンプルリモコン マルチリモコン	
スラット	アルミ	スチール		

日々の暮らしに快適や安心をご提案する充実のラインアップを揃えています。

リモコンスリットシャッターGR 風 光 遮へい

シャッターにスリット(通気孔)を設け、通風・採光が可能に。強い日差しや視線をガードしながら、光と風を取り込みます。スリットは全閉することもできます。



■ リモコン標準装備

リモコンを標準装備したリモコンスリットシャッターGR。リモコンだから、お部屋のどこからでも、スイッチひとつで操作できます。さらに操作音も静かです。



リモコンシャッター 防火窓G シリーズ リモコンシャッターGR 遮へい

シャッター本来の機能である防犯性や雨よけ・風よけ機能を追求したシャッターのベーシックモデルです。



■ リモコン標準装備

リモコンを標準装備したリモコンシャッター。リモコンだから、お部屋のどこからでも、スイッチひとつで操作できます。さらに操作音も静かです。



商品体系

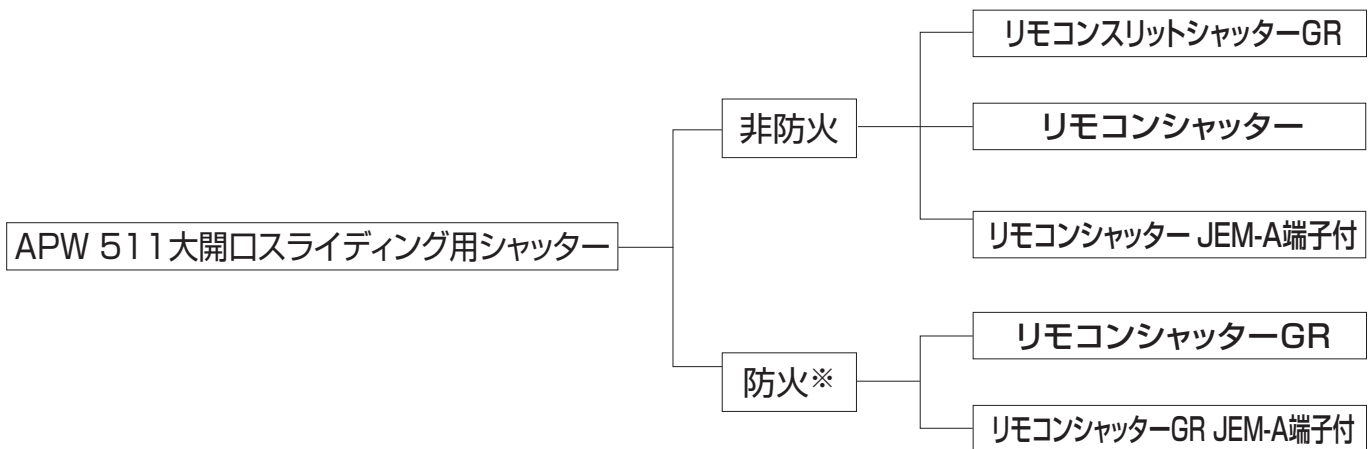

※防火窓G シリーズ シャッター先付枠

シャッター規格設定(基本5色の設定)

	シャッター種			窓種				サイズ	
	リモコンスリット	リモコン	手動	片引き窓		両袖片引き窓	FIX窓	W	H
				R	L				
非防火	○	○	—	○	○	○	—	9尺まで	H24まで
防火	—	○	—	○	×	○	—		H22まで

※防火窓G シリーズ シャッター先付枠の片引き窓は、R勝手のみの設定となります。

※シャッターの開閉が端部操作になり、スラットが下がるおそれがあるため手動シャッターの設定はありません。

# 使いやすさと美しさを両立しました

リモコンは2種類。タイマー設定のほか、複数のシャッターを自在に操作できる「マルチリモコン」。  
 簡単操作の「シンプルリモコン」は、標準装備。複数のシャッターを一斉操作できるオプションもご用意しています。

## マルチリモコン (オプション)



壁付ホルダー付属



メニュー  
各種設定

OPEN

STOP

CLOSE

マイストップ操作  
記憶した中間位置までの開閉

原寸大サイズ

映像で見る  
リモコンの使い方



## マルチリモコン機能・操作方法

### ■ タイマー機能

朝の目覚め、夕方の戸締り、日々の暮らしに合わせてタイマー操作が可能。平日、土日で曜日ごとに設定できます。

AM6:00に開く設定

PM7:00に閉まる設定

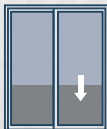
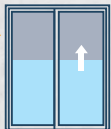

### ■ グループ一斉操作

最大12台のシャッターを個別操作したり、8つのグループ別に操作可能。また、登録したシャッターを一斉に操作することも可能。

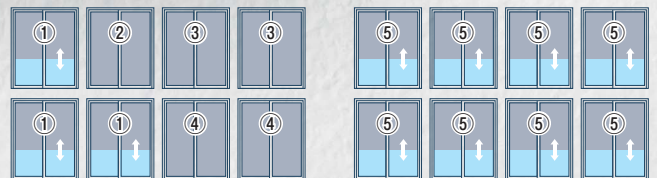

① グループのみ操作

寝室・リビング・西日が当たるなど部屋単位で操作できます。

⑤ グループ一斉操作

急な悪天候でも一回の操作で閉めることができます。



## リモコンスリットシャッターGR

リモコンスリットシャッターGR用のリモコンの特長については、こちらをご参照ください。



## シンプルリモコン

(標準装備・オプション)

わかりやすいLED表示  
動作の状態を表示

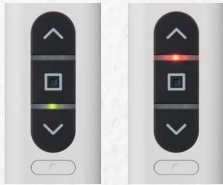

正常

エラー



OPEN

STOP

CLOSE

マイストップ操作

記憶した中間位置までの開閉

原寸大サイズ

壁付ホルダー付属



## シンプルリモコン機能・操作方法

### ■手に馴染むフォルム

テレビやエアコンのリモコンのように、かんたん操作で、毎日の開け閉めがボタン1つで操作できます。



### ■標準装備品

シャッター1台につきリモコン1個を標準装備しています。

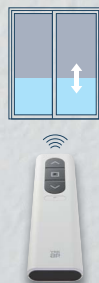

### ■一斉操作

複数のシャッターを一斉操作できる機能をオプションでご用意しています。急な悪天候でも一回の操作ですべてのシャッターを閉めることができます。

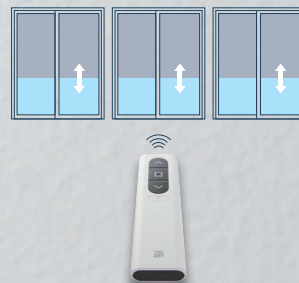

### ご注意

- リモコンの電波到達距離は室内見通し約20mです(使用場所の環境によって短くなる場合があります)。電波の届く範囲であればリモコン1個で最大12台のシャッターを操作できます。
- リモコンの設置場所はお客様の手の届かない位置、シャッターの動作を目で確認できる位置にしてください。また、あらかじめ動作確認を行ってください。
- シャッター1台につきリモコン1個を標準装備しています。このリモコンはシャッター一斉操作にはできません。
- リモコン1個でシャッターを一斉操作する場合は、必ずオプションリモコンを追加してください。

# APW 511大開口スライディング用シャッター

## リモコンスリットシャッターGR

### ■ 通風・採光機能

光を活かす、風を取り込むスリットシャッター。

開放感がありながら夏場の日差しはしっかりカット。日中はすだれのように降ろして使っていただけるシャッターです。

スラット半開・スリット全開



MYH20257S

スラット全閉・スリット全開

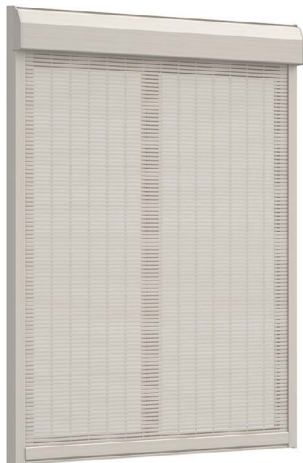

MYH20258S

スラット全開・スリット半開



MYH20259S

スラット全閉・スリット全閉

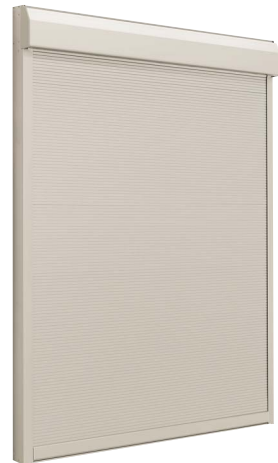

MYH20260S

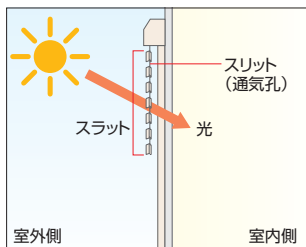

スラットがすだれのような役割となり、強い日差しをカット。柔らかな光を室内に取り込みます。

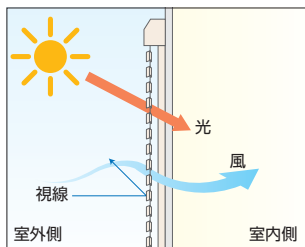

強い日差しや視線をさえぎりながら通風、採光が可能です。シャッターを閉めながら室内に光と風を取り込むことができます。

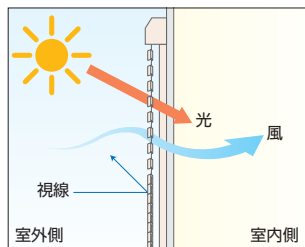

上部のスリットを開けながら、下部のスリットを閉じた状態です。防犯性を高めながらも通風・採光することができます。

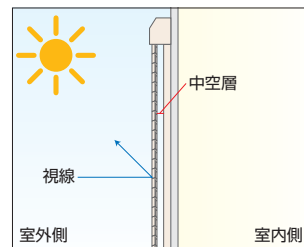

スリットを全閉し、窓を覆うシャッターとしてお使いいただけます。この状態ではスラットと窓ガラスの間に中空層が生まれ、断熱性の向上が得られます。

### ■ 光と風を取り込むワイドなスリット

スラットとスラットの間に通気孔(スリット)を設けることで、シャッターを閉めた状態でも光と風が取り込めます。ほどよい目隠しが強い日差しと視線をガード。窓とプライバシーを守りつつ、暮らしに快適さをプラスします。スリットは全閉することもできます。

□スリット閉

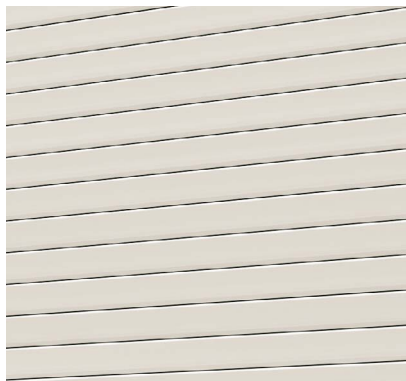

MYXX0362

□スリット開

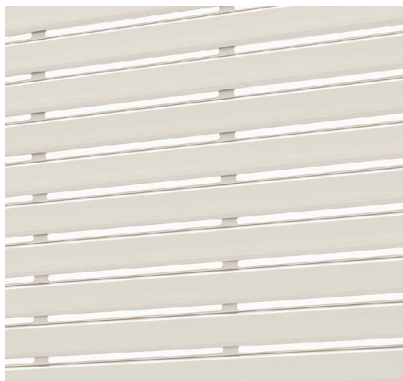

MYXX0361

## ■ 非常開放機構

停電などの非常時には手動で開けることができます。非常時以外では操作を行わないでください。



MYXX0424

操作レバーを上げることで手動でシャッターを開けることができます（復帰の際は操作レバーを下げます）。  
※可動障子により操作レバーの勝手が異なります。

### ご注意

- 介護者不在の場合は、別途避難経路を設けてください。
- 非常開放のレバー操作の際、シャッターカーテン（座板・スラット）に触れないでください。シャッター全開の場合、シャッターカーテンが急激に巻上がりケガをするおそれがあります。また、この時大きな音が発生しますが、異常ではありません。
- 非常開放機構は、手動で巻上げられるシャッターの高さが操作レバーの位置までとなります。  
※操作レバーの位置、非常開放時の開口高さはHサイズ毎に異なります。

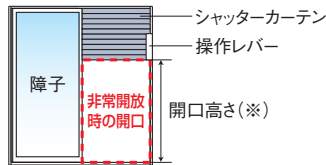

※非常開放時の開口高さ例

	Hサイズ	開口高さ
テラスタイプ	18	約1,300mm
	20	約1,500mm
	22	約1,300mm

## ■ ロック機構

シャッターが完全に閉じると自動的にモーターロックがかかります。



MYXX0426

### ● 手動錠について

スリットを開けた状態でお使いいただくための手動錠を標準装備しています。スリットが開いた分、故意にシャッターをずり上げられることを防ぎます。

### ご注意

- シャッターを開閉する際は、手動錠が解錠されていることを確認してから行ってください。

## ■ 障害物感知機能

シャッター降下中に障害物にあたり一定の負荷がかかると、自動的に反転上昇し上部から10cmの位置で停止します。

※感知エリアによってはその場で停止となります（反転上昇はしません）。



MYXX0427

### ご注意

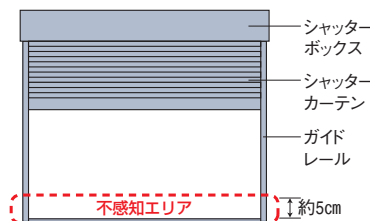

- シャッター開口下部約5cmの範囲では障害物を感知しません。
- ガイドレール左右の内側約5cmの範囲では障害物を感知しません。
- 感知エリアであっても、使用条件・障害物の位置により感知するまでに時間がかかる場合があります（感知するまでの間、モーターの回転によってボックス内でシャッターカーテンが巻太ります）。
- ボックス内で巻太った状態で無理に障害物を取除くと、シャッターカーテンがずり下がる場合があります。障害物を取除く際には、必ずスイッチ操作にてシャッターをいったん巻上げてください。
- 本機能はシャッターカーテン、障害物の破損防止などを保証するものではありません。

# APW 511大開口スライディング用シャッター

## リモコンシャッター

### ■ 非常開放機構

停電などの非常時には手で開けることができます。非常時以外では操作を行わないでください。



内観左側にある操作引手を引っ張ることで手でシャッターを開けることができます（復帰の際にはもう一度引手を引っ張ります）。

ご注意

- 介護者不在の場合は、別途避難経路を設けてください。

MYXX0425

### ■ モーターロック機構

シャッターが完全に閉じると自動的にモーターロックがかかります。鍵のかけ忘れもなく、安心です。



### ■ 障害物感知機能

シャッター降下中に障害物にあたり一定の負荷がかかると、5秒間反転後停止します。

※感知エリアによってはその場で停止となります（反転上昇はしません）。



MHXX0748

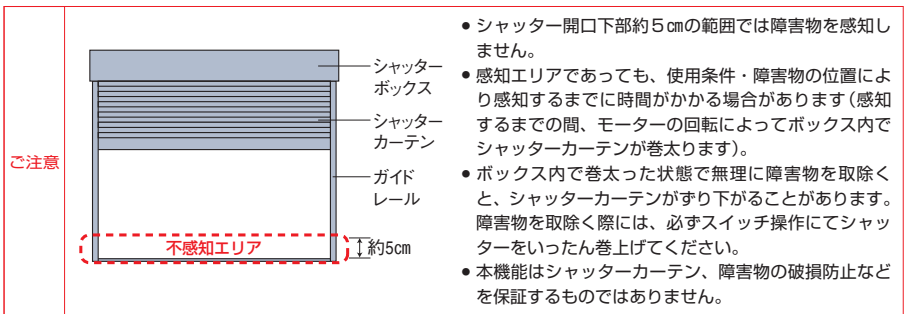

## リモコンシャッター JEM-A端子付

## 防火窓G シリーズ リモコンシャッターGR JEM-A端子付

### ■ HEMS機器と連携してスマートフォンでコントロール

JEM-A端子付のシャッターをHEMS機器等と連携すれば、外出先からでも遠隔操作でシャッターの開閉が可能です。さらにスマートスピーカー接続可能なHEMS機器と連携すれば、声でシャッターを操作できます。

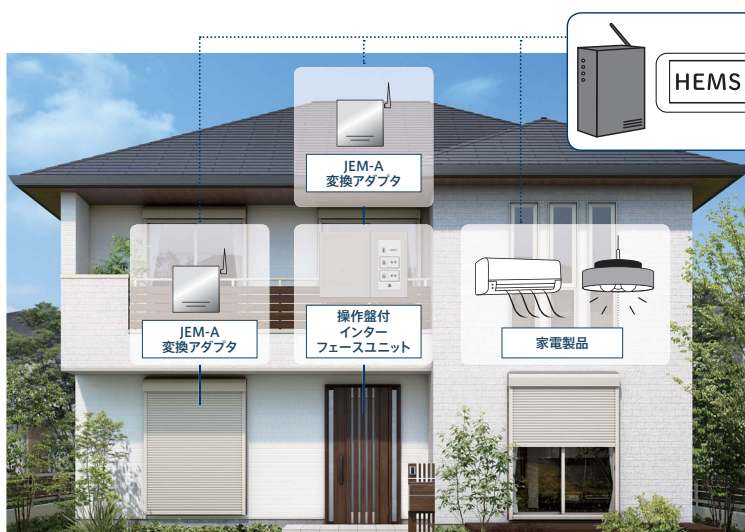

スマートフォンで遠隔操作



スマートスピーカーで一斉操作



対応メーカー





HEMS機器等に接続するために必要な機器は、メーカーにより異なります。対応メーカーはQRコードよりご確認ください。



※「QRコード／QR Code」は、(株)デンソーウェーブの登録商標です。

## シャッターボックスカバー

必須選択となります。以下の4デザインからお選びください。

	ラウンド（スチール）	ラウンド（アルミ）	フラット	軒天用
	 MYXX0321	 MYXX0322	 MYXX0496	 MYXX0323
リモコンスリットシャッターGR	—	○	○	○
リモコンシャッター	○	○	○	○
防火窓GシリーズリモコンシャッターGR	○	—	—	○

○選択可 —選択不可

※防火窓Gシリーズの軒天用タイプのシャッターボックスカバーは「ひさし」として使用することはできません。必ず、別途軒を設けてください。

※画像はリモコンシャッター用のシャッターボックスです。

防火窓Gシリーズ リモコンシャッターGR用のシャッターボックスは見た目が異なります。

<b>ご注意</b>	<ul style="list-style-type: none"> <li>ラウンドシャッターボックスカバーは材質（スチール・アルミ）の違いにより、同じカラーでも色味が異なります。</li> </ul>
------------	--

※ラウンド・軒天用は、一体枠の画像です。枠形状はフラットをご参照ください。

# APW 511大開ロスライディング用シャッター

## 仕様

### ■シャッター部基本性能

耐風圧性能：<リモコンスリットシャッターGR・防火窓G シリーズ リモコンシャッターGR>  
 W6尺系以下 1,200Pa (負圧のみ)  
 W9尺系 1,000Pa (負圧のみ)  
 ※防火窓G シリーズ リモコンシャッターGRは一部該当しないものがあります。  
 <リモコンシャッターGR>  
 W6尺系・W9尺系 800Pa (負圧のみ)

閉閉耐久性能：10,000回の開閉耐久試験をクリア

※数値はすべて社内試験値

※一部機種・サイズで上記性能に該当しないものがあります。

### ■仕様

材質：<リモコンスリットシャッターGR>

枠 アルミ押し出形材

スラット アルミ押し出形材

シャッターボックスカバー アルミ押し出形材

ガイドレール アルミ押し出形材

<リモコンシャッター>

枠 アルミ押し出形材

スラット カラー鋼板

シャッターボックスカバー カラー鋼板 ※ラウンド(スチール)の場合

ガイドレール アルミ押し出形材

オプション点検板 アルミ押し出形材

<防火窓G シリーズ リモコンシャッターGR>

枠 アルミ押し出形材

スラット カラー鋼板

シャッターボックスカバー カラー鋼板

ガイドレール アルミ押し出形材

納まり：

	リモコンスリットGR	リモコン	防火窓G リモコンGR
枠見込み寸法	140	130	130
シャッターボックス出幅*	195	175	175
シャッターボックス幅*	W+36mm/シャッター W+120mm		

※シャッターボックスカバーがラウンドの場合

### ■電動機構 リモコンスリットシャッター GR

スイッチ (リモコン送信機)

記 号 (サイズ)	1チャンネル リモコン (基本セット同梱)	4チャンネル リモコン	タイマー リモコン
	3K-45145	3K-45146	2K-47803
形状 (サイズ)	W42mm×H135mm×D14mm		W80mm×H80mm×D27mm
重量 (電池含む)	48g (リモコン本体) + 6g (ホルダー)		100g
ケース材質	ABS		ABS
押しボタン	3ボタン、プログラムボタン付	4ボタン、プログラムボタン付	7ボタン、プログラムボタン付
操作形態	ハンディ&壁固定 (壁固定ホルダー同梱)		壁固定
使用周囲温度/湿度	-10℃~+60℃/95%RH以下		+5℃~+40℃/95%RH以下
保管温度/湿度	-20℃~+70℃/95%RH以下		0℃~+70℃/95%RH以下
電源	定格電圧：DC3V		
使用電池	リチウム電池 CR2032 1個/CR2430 1個*		アルカリ単4乾電池 2本
電池寿命	1年/2年 ※1日4回、1回2秒使用の場合		1年 ※1日4回、1回2秒使用の場合
使用周波数	426.0625MHz (特定小電力 ARIB Std-T67準拠)		
送信方式	FSK方式 (周波数変調方式)		
送信出力	0.001W以下		
送信時間	5秒送信、2秒休止		
電波到達距離	屋内見通し約20m (使用場所の環境により異なります)		
ID保有数	1 (IDは約1,600万通り)	4+1 (IDは約1,600万通り)	1 (IDは約1,600万通り)

\* 使用電池について…出荷時は CR2032 1個が付いています。電池交換時にはCR2032またはCR2430をご使用ください。

(出荷時の電池はシャッターの動作確認にも使用しているため通常より寿命が短い場合があります。)

### モーター

記号	リモコンスリットシャッターGR			
	2K-43589	K-49823	2K-43590	K-49825
定格トルク	10N・m	15N・m	25N・m	30N・m
電源	AC100V			
電流	0.85A	1.25A	1.55A	1.7A
消費電力	85W	125W	155W	170W
定格時間※	5分 (連続操作可能時間)			
巻取回転数	50Hz : 12rpm/60Hz : 14rpm			
駆動方式	純電気式 (单相コンデンサーモーター)			
位置検出	巻取軸回転数による機械式			
安全機構	サーマルプロテクター内蔵			
ブレーキ有無	有			

### コントローラー

構造	リモコンスリットシャッターGR
電 源	独立 (シャッターケース内)
消費電力	AC100V
使用周囲温度/湿度	待機時3W、動作時4W
	-20℃~+70℃/95%RH以下

### 受信機

構造	リモコンスリットシャッターGR
周波数	コントローラー内蔵
リモコン登録数	426.0625MHz
	12台

### モーターの使用区分

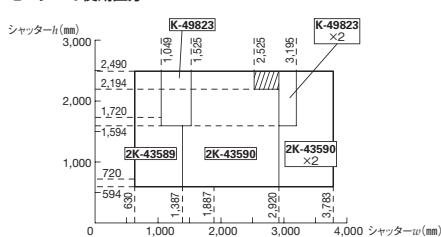

### 電源中継ケーブル (共通)

長 ざ : 3.5m

### アース線 (共通)

長 ざ : 3.5m

■電動機構 **リモコンシャッター** **防火窓G シリーズリモコンシャッター GR**

モーター	リモコンシャッター 防火窓GシリーズリモコンシャッターGR	電源中継ケーブル (共通) 長さ : 3.5m
記号	3K-48386	アース線 (共通) 長さ : 3.5m
電源	AC100V	JEM-A端子付通信ケーブル 長さ : 3.5m
消費電力	待機時 2.0W 動作時 39W	
巻取り回転速度	17rpm	
連続操作可能時間	20~30分程度	
使用可能周囲温度/湿度	-20℃~70℃ / 95%RH	

リモコン

	シンプルリモコン (基本セット同梱)	マルチリモコン
記号	3K-48397	3K-48398
サイズ	H150mm×W40mm×D16mm	H150mm×W68mm×D16mm
重量 (電池含む)	78g	117g
押しボタン	4ボタンおよびプログラムボタン付き	5ボタン
操作形態	ハンディ&壁固定(壁固定ホルダー同梱)	
使用環境	0~40℃ 20~90%RH	
保管環境	-10~60℃ 20~90%RH	
定格電圧	DC3V	
使用電池	アルカリ単4乾電池*	
電池寿命	約1年	
使用周波数	927.4MHz (特定小電力無線)	
電波性能	電波到達距離 屋内見通し約20m (使用場所の環境により異なります)	
登録可能台数	12台	

\*: 使用電池について…出荷時はアルカリ単4乾電池が2本付いています。電池交換時にはアルカリ単4乾電池をご使用ください。(出荷時の電池はシャッターの動作確認にも使用しているため通常より寿命が短い場合があります。)

採用上のご注意

- 本商品は木造用のため、ALC鉄骨造、RC造には取付けられません。
- 外壁仕上げ後では取付けられません。必ず構造体に先付けしてください。
- ベランダのない所や足場のかかけられない所など、メンテナンス対応のできない所への取付けはお避けください。
- シャッターを閉めても風雨の状況によってはスラットの内側に水が伝わる場合があります。シャッターの構造上、水の浸入を完全に防ぐことはできませんので、あらかじめご了承ください。
- シャッターを閉めても外からの光を完全に防ぐことはできませんので、あらかじめご了承ください。
- シャッターボックスカバー付のシャッター部には以下のシャッターボックスカバーが同梱されています。また、シャッターボックスカバーは材質(スチール・アルミ)の違いにより、同じカラーでも色味が異なります。防火シャッターは片引き窓のL勝手には使用できません。

- 『シャッターボックスカバーがラウンド・フラットの場合』および『シャッターボックスカバーを完全に軒天内に納める場合』には、点検や部材交換などのために必ず軒天点検口を設けてください。

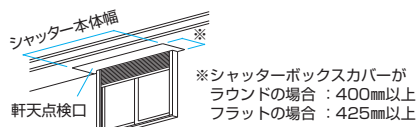

- 軒天用シャッターボックスカバーを使用する場合、シャッターボックスカバーの中間に軒を仕上げれば点検口はいりません。(ただしこの場合も、軒天部の施工はシャッターを完全に施工した後となります。)

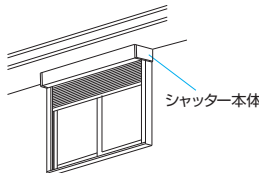

リモコンスリットシャッター GR	シャッターボックスカバー ラウンド (アルミ)
リモコンシャッター	ラウンド (スチール)
防火窓G シリーズリモコンスリットシャッターGR	ラウンド (スチール)

〈シャッターボックスカバーの取付スペース〉  
(非防火)

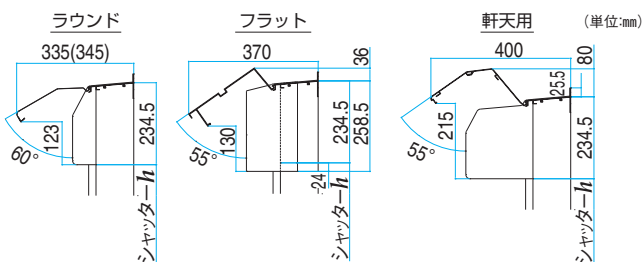

※ ( ) : リモコンスリットシャッターGRの場合  
(防火)

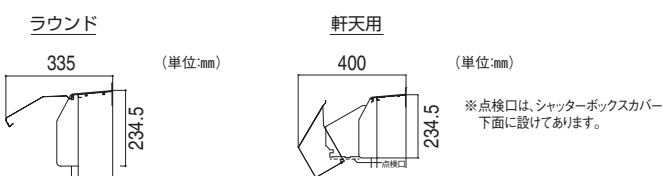

〈シャッターボックスを軒天内に納める場合〉

- 軒天等の施工はシャッターを施工してから行ってください。
- 防火商品の場合、軒天用タイプのシャッターボックスカバーは『ひさし』として使用することはできません。必ず別途、軒を設けてください。

〈並べて取付ける場合〉

- 並べて取付ける場合、図の納まり寸法をご参照ください。

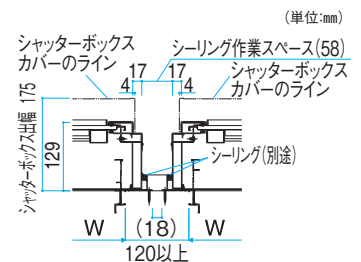

〈入隅に取付ける場合〉

- 入隅に取付ける場合、図の納まり寸法をご参照ください。
- シャッターボックスカバーの点検口およびガイドレールはメンテナンスなどで取外す可能性がありますので、壁に埋もれないようにしてください。

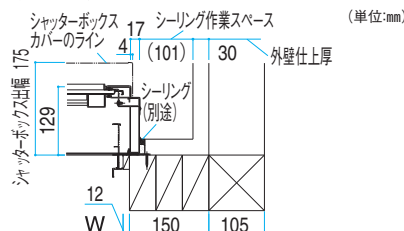

# APW 511大開口スライディング用シャッター

## 採用上のご注意

- 浴室など電装部分に水蒸気、湯気などが入り込むような場所では使用しないでください。
- 介護者不在の場合は、別途避難経路を設けてください。
- 電気工事が必要になりますので、事前に工事時期をお打合せください。
- 電動モーターの出力とシャッターカーテン(座板・スラット)重量とがバランスをとりながら開閉する構造になっています。特性上、バランス状態によっては開閉途中で引っかかるような動きをすることがありますが、異常ではありません。品質に問題はありませんので、安心してお使いください。
- 電動モーターがシャッターカーテン(座板・スラット)を下枠に押しつけることにより停止します。このため全閉時にシャッターカーテンが波打った状態に見えることがありますが、これは商品上の特性であり、機能には影響ありません。
- シャッター1台につきリモコン1個を標準装備しています。このリモコンはシャッター一斉操作にはできません。シャッター1台ごとの設定ができなくなり、メンテナンス対応が煩雑になるためです。
- 標準装備のリモコンを紛失した場合は、オプションのリモコンを手配してください。その際、ID登録が必要になりますので、別途当社営業窓口にご依頼ください。
- リモコン1個で、シャッターを一斉操作する場合は、必ずオプションリモコンを追加してください。
- リモコンシャッター(GR含む)用のオプションリモコンは、電波の届く範囲であればリモコン1個で最大12台のシャッターを操作できます。
- リモコンスリットシャッター GR用のオプションリモコンは、電波の届く範囲であれば操作するシャッターの台数に制限はありません。※追加登録作業は別途当社営業窓口にご依頼ください。
- リモコンスリットシャッター GR用のタイマーリモコンは壁に固定する仕様です。
- リモコンの電源には電池を使用しています。電池がなくなりましたら、取扱説明書に従い、電池を交換してください。
- リモコンは一般屋内用です。下記の場所では取付および使用しないでください。絶縁不良による誤作動や故障の原因になります。
  - ・屋外や屋内の湿気が多い場所、浴室など
  - ・直射日光のあたる場所や、熱源に近い場所(暖房器具のそばなど、高温になる可能性のある所)
  - ・腐食性ガスおよび可燃性ガスの発生する場所
  - ・薬品を常時使用する場所
- リモコンの設置場所は、お子様の手の届かない位置およびシャッターの動作を目で確認できる位置にしてください。また、あらかじめ動作確認を行って決めてください。
- リモコンの電波到達距離は屋内見通し距離約20mです。  
※電波到達距離は次のような使用場所の環境によって短くなる場合があります。
  - ・金属や鉄筋コンクリートなどの電波を通しにくい障壁がある場合
  - ・壁面内の断熱材にアルミ箔を貼付けたグラスウールを使用している場合
  - ・テレビ、ラジオの送信所近辺の強電界地域、または各種無線局が近くにある場合
- リモコンスリットシャッターGRは、非常開放のレバー操作の際、シャッターカーテン(座板・スラット)に触れないでください。シャッター全閉の場合、シャッターカーテンが急激に巻上がリケガをするおそれがあります。また、このとき大きな音が発生しますが、異常ではありません。
- リモコンスリットシャッターGRは、構造上、スリットの孔が垂直方向に揃わない場合があります。品質に問題はありませんので、安心してお使いください。
- リモコンスリットシャッターGRは、構造上、開閉時にスラット同士の接触音が発生する場合があります。品質に問題はありませんので、安心してお使いください。
- リモコンスリットシャッターGRの非常開放機構は手で巻上げられるシャッターの高さが操作レバーの位置までとなります。詳細はP.39をご参照ください。
- デッキが仕上がった後に下枠アタッチメントを取付けることはできません。下枠アタッチメントはデッキ施工前に取付けてください。下枠アタッチメントを交換する場合、デッキを取り外す必要があります。
- サンルーム内部などのような熱がこもって高温となることが予想される場所には取付けないでください。

## 施工上のご注意

- シャッター本体を取付ける前に、枠の水平・垂直が適切かを確認してください。正しくないと、シャッターの開閉に支障をきたします。
- ガイドレールおよびシャッターボックスの点検口はメンテナンス時に取外しができるようにしてください。特に入隅ではご注意ください。
- 取付開口部の水平・垂直・対角寸法およびねじれの無いことを確認してください。取付開口部の精度が悪いと商品本来の機能を発揮できず、家屋の損害の原因になります。
- モルタルなどの抽出液が工事中にシャッターの表面を流れないようにしてください。外観不良(シミ、むら)や腐食の原因となります。またシャッター表面に傷をつけると、腐食しやすくなりますので、取扱いには十分ご注意ください。
- 取付時にケーブル類を部材にはさんだり、ねじなどで傷をつけたりしないようにご注意ください。
- 本体取付部のたて枠およびルーフ板に貼付けられた防水テープのハクリ紙をはがし、同梱の透湿防水シートを貼ってください(非防火)。
- 防火窓G シリーズは背板を標準としています。
- 取付完了後、停止位置の確認調整、障害物感知機能の確認調整を必ず実施してください。
- 防火窓G シリーズの軒天用シャッターボックスカバーの取付けは2人以上で行ってください。
- 軒天等の施工は、シャッター本体・シャッターボックスカバーを施工してから行ってください。

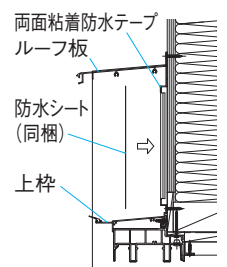

## 配線・電気工事について

- 電気配線工事は、関連する法令・規定にしたがって必ず「有資格者」が行ってください。誤った工事を行うと故障や漏電の原因になり、火事や事故につながります。
- 電気配線は、折曲げたり、はさんだり、傷つけたりしないでください。漏電や感電の原因になり、火事や人身事故につながります。
- シャッターの駆動モーター、スイッチ等は電装部品ですので雨などで濡らさないでください。電装部品の故障の原因になります。電気配線は、内装工事前までに必ず電気工事店様にご依頼ください。
- AC100V以外の電源は使用しないでください。
- AC100V配線やアース線はVVF-φ1.6mmまたは同等以上のケーブル・電線をご使用ください。
- 配線作業時は、電源を切って行ってください。
- AC100V配線は、漏電遮断器を通してください。
- AC100Vと電源中継ケーブル接続に必要なジョイントボックスなどの電設資材は別途市販品をご使用ください。
- アース工事は必ず行ってください。
- メンテナンスを容易にするために専用ブレーカーの設置をおすすめします。
- リモコンシャッター（GR含む）JEM-A端子付の場合は、JEM-A端子付通信ケーブルの配線方法を確認してください。

## 使用上のご注意

- ご使用の際は商品に貼ってあるラベルや取扱説明書（使い方&お手入れガイドブック）などをよくお読みのうえ、正しくご使用ください。
- 開閉時、周りに人がいないことを確認してください。また、開閉中は下を通らないでください。手や足をはさまれるおそれがあります。
- ガイドレール、下枠に物が置かれていないか確かめてから操作してください。
- シャッターを無理に引っ張ったり、押ししたりしないでください。思わぬケガをしたり、シャッターが故障するおそれがあります。
- 強風雨時にはシャッターだけでなく内側の窓も閉めて、必ず施錠してください。シャッターの破損による事故や漏水につながります。
- 防犯性向上のため、内側の窓も必ず施錠してください。
- スラット表面が濡れた状態のままシャッターを開閉すると、手や床を濡らすことがあります。これは巻取りによりスラットが重なり、表面の水が内側に付くためです。品質に問題はありませんので、安心してお使いください。
- シャッターを閉めても外からの光を完全に防ぐことはできません。
- シャッターが凍結した場合、解けるまで開閉操作しないでください。無理な操作は故障につながります。
- シャッターボックスに乗ったり、はしごをかけたりしないでください。無理な重さをかけると、変形して故障したり、転落によりケガをするおそれがあります。
- シャッターを故意に連続開閉するのはお避けください。リモコンスリットシャッター・GR・リモコンシャッター（GR含む）は長時間連続開閉させると、モーター保護装置が動き、自動的に電源を切って停止します。少しの間休ませると再び開閉操作が可能となります。
- シャッターが完全に閉じると自動的にモーターロックがかかります。
- リモコンシャッター（GR含む）の電源電圧に異常が発生した場合、安全確保のため、シャッターは動作しません。
- リモコンシャッター（GR含む）の開動作時、上限停止位置で停止せず、上枠に押し付けた後、少し下がる動作をする場合があります。停止位置の補正を行っている動作で、異常ではありません。
- リモコンスリットシャッターGRを開閉する際は、手動錠が解錠されていることを確認してから行ってください。
- リモコンスリットシャッターGRは、構造上、スリットの孔が垂直方向に揃わない場合があります。品質に問題はありませんので、安心してお使いください。
- リモコンスリットシャッターGRは、構造上、開閉時にスラット同士の接触音が発生する場合があります。品質に問題はありませんので、安心してお使いください。
- オプションリモコン（シンプルリモコン・マルチリモコン）での一斉操作やタイマー操作、HEMS機器での操作などシャッターの見えない位置から操作する場合は、周りに人がいないことやガイドレール、下枠に物が置かれていないかを確認してから操作するようにしてください。閉め出しや思わぬけが、破損、故障の原因となるおそれがあります。
- オプションリモコン（シンプルリモコン・マルチリモコン）での一斉操作やタイマー操作、HEMS機器での操作などシャッターの見えない位置から操作した場合は、正しく動作したか確認してください。
- 窓の施錠を確認していない場合は、外出時にHEMS機器操作で開動作しないでください。外から侵入されることがあります。
- オプションリモコン（シンプルリモコン・マルチリモコン）での一斉操作やタイマー操作、HEMS機器での操作などシャッターの見えない位置から操作する場合は標準リモコンをシャッターの周辺に設置してください。シャッターの周辺に人がいる場合に意図しない操作があった場合、すぐに操作できるようにするためです。

	連続稼働時間目安	休止時間目安
リモコンスリットシャッター GR	約5分	10～20分程度
リモコンシャッター（GR含む）	約60分	20～30分程度

# APW 511大開口スライディング用シャッター

## 使用上のご注意

### 〈リモコンについて〉

- シャッター1台につきリモコン1個を標準装備しています。このリモコンはシャッター一斉操作にはできません。シャッター1台ごとの設定ができなくなり、メンテナンス対応が煩雑になるためです。
- リモコンの電源には電池を使用しています。電池がなくなりましたら、取扱説明書に従い、電池を交換してください。
  - ・電池は幼児の手の届かない所に保管してください。万が一、電池を飲み込んだ場合は、すぐに医師に相談してください。
  - ・使用済みの電池は、お住まいの市町村区の廃棄方法に従って処理してください。
- リモコンは一般屋内用です。下記の場所では取付および使用をしないでください。絶縁不良による誤作動や故障の原因になります。
  - ・屋外や屋内の湿度の多い場所、浴室など
  - ・直射日光のあたる場所や、熱源に近い場所（暖房器具のそばなど、高温になる可能性のある所）
  - ・腐食性ガスおよび可燃性ガスの発生する場所
  - ・薬品を常時使用する場所
- リモコンの設置場所はお子様の手の届かない位置およびシャッターの動作を目で確認できる位置にしてください。また、あらかじめ動作確認を行って決めてください。
- リモコンの電波到達距離は屋内見通し距離約20mです。
  - ※電波到達距離は使用場所の環境によって短くなる場合があります。
- リモコンを落としたり濡らしたりすると故障の原因になります。
- リモコン裏面のプログラムボタンまたは切替ボタンを押さないでください。しばらくの間正常な操作が行えなかったり、再設定が必要になることがあります。
  - ※プログラムボタンまたは切替ボタンは施工・設定時に使用しますが、通常操作では使用しません。
- リモコンスリットシャッターGR用のリモコンは、頻繁にボタン操作を行わないでください。一時的に送信できなくなりますが、特定小電力無線設備（※）のため故障ではありません。
  - ※特定小電力無線について…送信時間に制限があり、送信時間（連続または断続のボタン操作）が5秒に達すると、自動的に2秒間の休止時間が設けられています。ボタン操作を行わない状態が2秒以上経過すると、休止が解除されます。
- リモコンは、総務省の技術基準に適合しています。商品に貼付けられている表示（㊞マーク）は、その証明マークです。表示マークの貼付けられている商品は総務大臣の許可無しに改造して使用することはできません。改造すると法律により罰せられることがあります。

### 〈オプションリモコンについて〉

- リモコン1個で、シャッターを一斉操作する場合は、必ずオプションリモコンを追加してください。
- リモコンシャッター（GR含む）用のオプションリモコンは、電波の届く範囲であればリモコン1個で最大12台のシャッターを操作できます。
- リモコンスリットシャッター GR用のオプションリモコンは、電波の届く範囲であれば操作するシャッターの台数に制限はありません。
  - ※追加登録作業は別途当社営業窓口にご依頼ください。
- オプションリモコンで一斉操作を行った際、シャッターが動作するタイミングにずれが生じる場合があります。シャッターとリモコンが1台ずつ通信を行っているため、異常ではありません。
- マルチリモコンは電池交換時に時刻がリセットされます。交換後は必ず現在の時刻を設定してください。
- リモコンスリットシャッター GR用のタイマーリモコンは壁に固定す

る仕様です。

### 〈非常開放機構について〉

- 非常開放操作は非常時以外行わないでください。
- 介護者不在の場合は、別途避難経路をご確認ください。
- リモコンスリットシャッターGRは、非常開放のレバー操作の際、シャッターカーテン（座板・スラット）に触れないでください。シャッター全閉の場合、シャッターカーテンが急激に巻上がりケガをすおそれがあります。また、このとき大きな音が発生しますが、異常ではありません。操作を行う場合は、操作ラベルの位置を持って使用してください。
- リモコンスリットシャッター GRの非常開放機構は手動で巻上げられるシャッターの高さが操作レバーの位置までとなります。詳細はP.39をご参照ください。

### 〈障害物感知機能について〉

- シャッター開口下部約5cmの範囲では障害物を感知しません。
- リモコンスリットシャッターGRはガイドレール左右の内側約5cmの範囲では障害物を感知しません。
- リモコンシャッター（GR含む）は停電復帰後の1回の開閉動作中は、障害物感知はしますがその場で停止となります（反転上昇はしません）。上下限位置の自動調整をしているため、異常ではありません。
- 感知エリアであっても、使用条件・障害物の位置により感知するまでに時間がかかる場合があります（感知するまでの間、モーターの回転によってボックス内でシャッターカーテン〔座板・スラット〕が巻太ります）。
- ボックス内で巻太った状態で無理に障害物を取除くと、シャッターカーテン（座板・スラット）がずり下がることがあります。障害物を取除く際には、必ずリモコン操作にてシャッターを一旦巻上げてください。
- 本機能は、シャッターカーテン（座板・スラット）・障害物の破損防止などを保証するものではありません。

### 〈JEM-A端子付について〉

- HEMS機器などに接続する場合は、HEMS機器などの各種説明書にて使用方法をご確認ください。



# APW<sup>®</sup> 511 大開口スライディング用 シャッター

在来工法

商品色			
B1	ブラウン	S1	ヒュアシルバー
B7	カムブラック	YW	ホワイト
H2	ブラチナステフ		

片引き窓

## 片引き窓用(シャッターボックスカバー無)

責任施工販売商品

両袖片引き窓

FIX窓

シャッター

在来

2×4

呼称高さ H	内法基準 h	サッシ H	シャッター h	呼称幅 (旧呼称幅) 内法基準w		160 (6尺入隅)	165 (6尺)	251 (9尺入隅)	256 (9尺)
				サッシw	シャッターw				
18	1,800	1,830	1,850						
外觀姿図									
サイズ呼称						<b>16018</b>	<b>16518</b>	<b>25118</b>	<b>25618</b>
合計価格(枠部+シャッター部)		リモコンスリットシャッター-GR				¥339,200	¥339,200	¥380,700	¥380,700
※ボックスカバー無		リモコンシャッター				¥221,300	¥221,300	¥268,200	¥268,200
20	2,000	2,030	2,050						
サイズ呼称						<b>16020</b>	<b>16520</b>	<b>25120</b>	<b>25620</b>
合計価格(枠部+シャッター部)		リモコンスリットシャッター-GR				¥347,300	¥347,300	¥388,800	¥388,800
※ボックスカバー無		リモコンシャッター				¥225,700	¥225,700	¥272,700	¥272,700
22	2,200	2,230	2,250						
サイズ呼称						<b>16022</b>	<b>16522</b>	<b>25122</b>	<b>25622</b>
合計価格(枠部+シャッター部)		リモコンスリットシャッター-GR				¥354,000	¥354,000	¥395,700	¥395,700
※ボックスカバー無		リモコンシャッター				¥228,800	¥228,800	¥276,000	¥276,000
23	2,300	2,330	2,350						
サイズ呼称						<b>16023</b>	<b>16523</b>	<b>25123</b>	<b>25623</b>
合計価格(枠部+シャッター部)		リモコンスリットシャッター-GR				¥389,200	¥389,200	¥430,900	¥430,900
※ボックスカバー無		リモコンシャッター				¥240,000	¥240,000	¥287,100	¥287,100
24	2,400	2,430	2,450						
サイズ呼称						<b>16024</b>	<b>16524</b>	<b>25124</b>	<b>25624</b>
合計価格(枠部+シャッター部)		リモコンスリットシャッター-GR				¥419,400	¥419,400	¥461,200	¥461,200
※ボックスカバー無		リモコンシャッター				¥240,000	¥240,000	¥287,100	¥287,100
スチール背板		1枚梱包	<b>YSXHS-B-呼称幅-A</b>			¥3,600	¥3,600	¥4,300	¥4,300
		5枚梱包	<b>YSXHS-B-呼称幅-A5</b>			¥15,400	¥15,400	¥18,400	¥18,400

HTNK1S03

## 掲載価格

規格表の価格は枠部とシャッター部(ボックスカバー無)の合計価格を掲載しています。  
積算価格はシャッターボックスカバーを合算した価格になります。

### 合計価格(規格表価格)

枠部

+ シャッター部(ボックスカバー無)

### 部材価格(必須選択)

+ シャッターボックスカバー

### 加算額

+ JEM-A端子付

### ラウンド(スチール)

呼称幅 (旧呼称幅)	160 (6尺入隅)	165 (6尺)	243 ( <del>244</del> )	251 (9尺入隅)	256 (9尺)	278 ( <del>MM</del> 3,000)	283 ( <del>MM</del> 3,000)
シャッターw	1,556	1,606	2,386	2,466	2,561	2,736	2,786
リモコンシャッター	¥2,600	¥2,600	¥3,600	¥3,600	¥3,600	¥3,900	¥3,900

HTNK1SB01S

### ラウンド(アルミ)

呼称幅 (旧呼称幅)	160 (6尺入隅)	165 (6尺)	243 ( <del>244</del> )	251 (9尺入隅)	256 (9尺)	278 ( <del>MM</del> 3,000)	283 ( <del>MM</del> 3,000)
シャッターw	1,556	1,606	2,386	2,466	2,561	2,736	2,786
リモコンスリットシャッター-GR	¥9,600	¥9,600	¥12,600	¥12,600	¥12,600	¥13,500	¥13,500
リモコンシャッター	¥8,000	¥8,000	¥10,600	¥10,600	¥10,600	¥11,400	¥11,400

HTNK1SB01A

### フラット・軒天用

呼称幅 (旧呼称幅)	160 (6尺入隅)	165 (6尺)	243 ( <del>244</del> )	251 (9尺入隅)	256 (9尺)	278 ( <del>MM</del> 3,000)	283 ( <del>MM</del> 3,000)
シャッターw	1,556	1,606	2,386	2,466	2,561	2,736	2,786
リモコンスリットシャッター-GR	¥40,400	¥40,400	¥50,300	¥50,300	¥50,300	¥51,700	¥51,700
リモコンシャッター	¥40,400	¥40,400	¥50,300	¥50,300	¥50,300	¥51,700	¥51,700

HTNK1SB01L

JEM-A端子付は下記の  
価格が加算されます。

リモコン シャッター JEM-A端子付	+¥5,000
---------------------------	---------

地域間

無印 関東間 MM メーターモジュール

参照 採用上のご注意…………… P.43  
オプション …………… T001

単位:mm

278 (MM 3,000)	283 (MM 3,000)
2,780	2,830
2,820	2,870
2,736	2,786
	
<b>27818</b>	<b>28318</b>
¥401,400	¥401,400
¥280,200	¥280,200
<b>27820</b>	<b>28320</b>
¥409,400	¥409,400
¥284,600	¥284,600
<b>27822</b>	<b>28322</b>
¥416,600	¥416,600
¥288,000	¥288,000
<b>27823</b>	<b>28323</b>
¥452,000	¥452,000
¥299,100	¥299,100
<b>27824</b>	<b>28324</b>
¥482,200	¥482,200
¥299,100	¥299,100
¥4,600	¥4,600
¥19,800	¥19,800

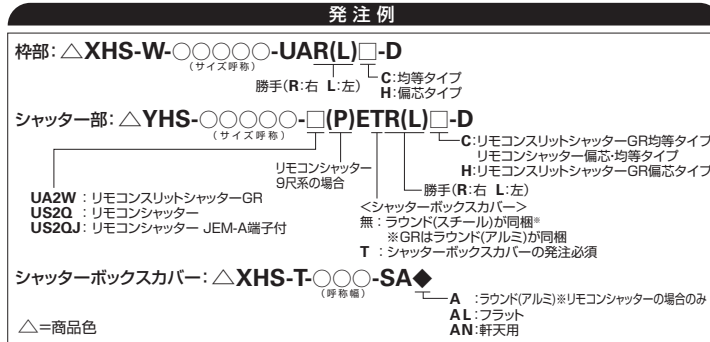

■非常開放機構について

APW 511 大開口スライディング用シャッターは非常開放機構を標準装備しています。

■スチール背板

スチール背板: YSXHS-B-呼称幅-A(5)

5枚包装の場合

**注**

- 浴室など高温・多湿の場所には使用できません。
- 開き勝手について

APW 511 大開口スライディング用シャッターは左右勝手 (L, R) によって座板ガイドおよび非常開放用の操作引手の位置が変わります。「大開口スライディング」の勝手に合せてシャッターの勝手をご指示ください。「大開口スライディング」の勝手については下図をご参照ください。

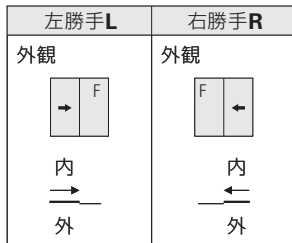

片引き窓

両袖片引き窓

FIX窓

シャッター

在来

2×4

# APW 511 大開口スライディング用 シャッター

## 商品色

B1	ブラウン	S1	ヒュアシルバー
B7	カムブラック	YW	ホワイト
H2	ブラチナステン		

## 2×4工法 [単純段差下枠仕様]

片引き窓

### 片引き窓用(シャッターボックスカバー無)

責任施工販売商品

両袖片引き窓

単位:mm

FIX窓

シャッター

在来

2×4

下枠形状	呼称高	ROW	内法基準 <sup>W</sup>	サッシ <sup>H</sup>	シャッター <sup>H</sup>	呼称幅		
単純段差下枠仕様	18	1,850	1,800	1,860	1,850	243		
	20	2,050	2,000	2,060	2,050	2,489	ROW	
	22	2,250	2,200	2,260	2,250	2,430	内法基準 <sup>W</sup>	
	23	2,350	2,300	2,360	2,350	2,470	サッシ <sup>H</sup>	
	24	2,450	2,400	2,460	2,450	2,386	シャッター <sup>H</sup>	
	外観姿図							
	サイズ呼称						<b>24318</b>	
	合計価格(枠部+シャッター部) ※ボックスカバー無						リモコンスリットシャッター-GR リモコンシャッター	¥380,700 ¥268,200
	サイズ呼称						<b>24320</b>	
	合計価格(枠部+シャッター部) ※ボックスカバー無						リモコンスリットシャッター-GR リモコンシャッター	¥388,800 ¥272,700
サイズ呼称						<b>24322</b>		
合計価格(枠部+シャッター部) ※ボックスカバー無						リモコンスリットシャッター-GR リモコンシャッター	¥395,700 ¥276,000	
サイズ呼称						<b>24323</b>		
合計価格(枠部+シャッター部) ※ボックスカバー無						リモコンスリットシャッター-GR リモコンシャッター	¥430,900 ¥287,100	
サイズ呼称						<b>24324</b>		
合計価格(枠部+シャッター部) ※ボックスカバー無						リモコンスリットシャッター-GR リモコンシャッター	¥461,200 ¥287,100	
スチール背板						1枚梱包 5枚梱包	YSXHS-B-呼称幅-A YSXHS-B-呼称幅-A5	¥ 4,300 ¥ 18,400

HTNK1S53

## 掲載価格

規格表の価格は枠部とシャッター部(ボックスカバー無)の合計価格を掲載しています。  
積算価格はシャッターボックスカバーを合算した価格になります。

合計価格(規格表価格)		部材価格(必須選択)		加算額				
枠部	+	シャッター部(ボックスカバー無)	+	シャッターボックスカバー	+	JEM-A端子付		
			詳細はP.76をご参照ください。		JEM-A端子付は下記の 価格が加算されます。			
					<table border="1"> <tr> <td>リモコンシャッター JEM-A端子付</td> <td>+¥5,000</td> </tr> </table>		リモコンシャッター JEM-A端子付	+¥5,000
リモコンシャッター JEM-A端子付	+¥5,000							

片引き窓

両袖片引き窓

FIX窓

シャッター

在来

2×4

発注例

枠部: △XHSX-W-○○○○○-UFAR(L)□-D  
(サイズ呼称) 勝手(R:右 L:左) C:均等タイプ H:偏芯タイプ

シャッター部: △YHSX-○○○○○-TR(L)□-D  
(サイズ呼称) 勝手(R:右 L:左) C:リモコンスリットシャッター-GR均等タイプ リモコンシャッター偏芯均等タイプ  
<シャッターボックスカバー> H:リモコンスリットシャッター-GR偏芯タイプ  
 UFA2WE : リモコンスリットシャッター-GR  
 UFS2QPE : リモコンシャッター  
 UFS2QJPE : リモコンシャッター-JEM-A端子付  
\*GRはラウンド(アルミ)が同梱  
 T : シャッターボックスカバーの発注必須

シャッターボックスカバー: △XHS-T-○○○○○-SA◆  
(呼称幅) A : ラウンド(アルミ)※リモコンシャッターの場合のみ  
 AL : フラット  
 AN : 軒天用

△=商品色

■非常開放機構について

APW 511 大開口スライディング用シャッターは非常開放機構を標準装備しています。





■スチール背板

スチール背板: YSXHS-B-呼称幅-A(5)

└ 5枚包装の場合

注

- 浴室など高温・多湿の場所には使用できません。
- 開き勝手について  
 APW 511 大開口スライディング用シャッターは左右勝手 (L、R) によって座板ガイドおよび非常開放用の操作引手の位置が変わります。「大開口スライディング」の勝手に合せてシャッターの勝手をご指示ください。「大開口スライディング」の勝手については下図をご参照ください。

左勝手L	右勝手R
外観  内  外	外観  内  外

# APW<sup>®</sup> 511 大開口スライディング用 シャッター

在来工法

商品色

B1	ブラウン	S1	ヒュアシルバー
B7	カムブラック	YW	ホワイト
H2	ブラチナステン		

片引き窓

## 両袖片引き窓用(シャッターボックスカバー無)

責任施工販売商品

単位:mm

両袖片引き窓

FIX窓

シャッター

在来

2×4

呼称 高さ	内法 基準 H	サッシ H	サッシ W	呼称幅 (旧呼称幅) 内法基準w		251 (9尺入隅)	256 (9尺)	278 ( $\square$ 3.000)	283 ( $\square$ 3.000)
				サッシW	シャッターw	2,510	2,560	2,780	2,830
						2,550	2,600	2,820	2,870
						2,466	2,516	2,736	2,786
外觀姿図									
サイズ呼称						<b>25118</b>	<b>25618</b>	<b>27818</b>	<b>28318</b>
18	1,800	1,830	1,850	合計価格(枠部+シャッター部)		リモコンスリットシャッター-GR	¥380,700	¥401,400	¥401,400
				※ボックスカバー無	リモコンシャッター	¥268,200	¥268,200	¥280,200	¥280,200
サイズ呼称						<b>25120</b>	<b>25620</b>	<b>27820</b>	<b>28320</b>
20	2,000	2,030	2,050	合計価格(枠部+シャッター部)		リモコンスリットシャッター-GR	¥388,800	¥409,400	¥409,400
				※ボックスカバー無	リモコンシャッター	¥272,700	¥272,700	¥284,600	¥284,600
サイズ呼称						<b>25122</b>	<b>25622</b>	<b>27822</b>	<b>28322</b>
22	2,200	2,230	2,250	合計価格(枠部+シャッター部)		リモコンスリットシャッター-GR	¥395,700	¥416,600	¥416,600
				※ボックスカバー無	リモコンシャッター	¥276,000	¥276,000	¥288,000	¥288,000
サイズ呼称						<b>25123</b>	<b>25623</b>	<b>27823</b>	<b>28323</b>
23	2,300	2,330	2,350	合計価格(枠部+シャッター部)		リモコンスリットシャッター-GR	¥430,900	¥452,000	¥452,000
				※ボックスカバー無	リモコンシャッター	¥287,100	¥287,100	¥299,100	¥299,100
サイズ呼称								<b>27824</b>	<b>28324</b>
24	2,400	2,430	2,450	合計価格(枠部+シャッター部)		リモコンスリットシャッター-GR		¥482,200	¥482,200
				※ボックスカバー無	リモコンシャッター			¥299,100	¥299,100
スチール背板		1枚梱包		YSXHS-B-呼称幅-A		¥ 4,300	¥ 4,300	¥ 4,600	¥ 4,600
		5枚梱包		YSXHS-B-呼称幅-A5		¥ 18,400	¥ 18,400	¥ 19,800	¥ 19,800

HTNK1S04

## 掲載価格

規格表の価格は枠部とシャッター部(ボックスカバー無)の合計価格を掲載しています。  
積算価格はシャッターボックスカバーを合算した価格になります。

合計価格(規格表価格)		部材価格(必須選択)		加算額				
枠部	+	シャッター部(ボックスカバー無)	+	シャッターボックスカバー	+	JEM-A端子付		
			詳細はP.76をご参照ください。		JEM-A端子付は下記の 価格が加算されます。			
					<table border="1"> <tr> <td>リモコンシャッター JEM-A端子付</td> <td>+¥5,000</td> </tr> </table>		リモコンシャッター JEM-A端子付	+¥5,000
リモコンシャッター JEM-A端子付	+¥5,000							

地域間

無印 関東間 MM メーターモジュール

参照 ■▶ 採用上のご注意…………… P.43  
オプション …………… T001

発注例

枠部: △XHS-W-○○○○○-UA-D  
(サイズ呼称)

シャッター部: △YHS-○○○○○-□T-D  
(サイズ呼称)

△シャッターボックスカバー  
無: ラウンド(スチール)が同梱\*  
※GRはラウンド(アルミ)が同梱

UA2WE : リモコンスリットシャッターGR  
US2QPE : リモコンシャッター ※GRはラウンド(アルミ)が同梱  
US2QJPE : リモコンシャッター JEM-A端子付 T : シャッターボックスカバーの発注必須

シャッターボックスカバー: △XHS-T-○○○-SA◆  
(呼称幅)

A : ラウンド(アルミ)  
※リモコンシャッターの場合のみ  
AL: フラット  
AN: 軒天用

△=商品色

■非常開放機構について

APW 511 大開口スライディング用シャッターは非常開放機構を標準装備しています。

■スチール背板

スチール背板: YSXHS-B-呼称幅-A(5)

└ 5枚包装の場合

注

●浴室など高温・多湿の場所には使用できません。

片引き窓

両袖片引き窓

FIX窓

シャッター

在来

2×4

# APW 511 大開口スライディング用 防火窓G シリーズ シャッター先付枠

商品色	
B1 ブラウン	S1 ヒュアシルバー
B7 カムブラック	YW ホワイト
H2 ブラチナステン	

**発注例**

枠部: △GHS-W-○○○○○-X2A-D  
(サイズ呼称)

シャッター部: △GHS(X)-○○○○○-X(F)S2Q(J)E(N)R-D  
(サイズ呼称)

△=商品色

2×4工法の場合

無:標準納まり用  
N:軒天納まり用

JEM-A端子付

在来工法・2×4工法 [単純段差下枠仕様]

片引き窓

## 在来工法 片引き窓用 両袖片引き窓用 責任施工販売商品

両袖片引き窓

単位:mm

FIX窓

シャッター

在来

2×4

呼称幅 (旧呼称幅)	内法基準w			
	1800	1830	1945	2030
160 (6尺入隅)	1,600	1,650	2,510	2,560
165 (6尺)	1,640	1,690	2,550	2,600
251 (9尺入隅)	1,556	1,606	2,466	2,516
256 (9尺)				
外観姿図				
サイズ呼称	<b>16018</b>	<b>16518</b>	<b>25118</b>	<b>25618</b>
合計価格	¥271,400	¥271,400	¥317,700	¥317,700
サイズ呼称	<b>16020</b>	<b>16520</b>	<b>25120</b>	<b>25620</b>
合計価格	¥276,400	¥276,400	¥322,700	¥322,700
サイズ呼称	<b>16022</b>	<b>16522</b>	<b>25122</b>	<b>25622</b>
合計価格	¥281,900	¥281,900	¥328,400	¥328,400
シャッター部(軒天納まり用)加算額	GHS-○○○○○-XS2QENR-D	+ ¥ 77,200	+ ¥ 77,200	+ ¥ 96,400

HTNK1S03B

※シャッター・サイズによって一部加算額が異なります。詳細は見積システムにてご確認ください。

### 注

- 浴室など高温・多湿の場所には使用できません。
- APW 511 大開口スライディング用 防火窓G シリーズ シャッター先付枠の片引き窓に左勝手の仕様はありません。

### 非常開放機構について

APW 511 大開口スライディング用防火窓G シリーズ シャッター先付枠のリモコンシャッターは非常開放機構を標準装備しています。

### JEM-A端子付

JEM-A端子付は下記の価格が加算されます。  
リモコンシャッターGR JEM-A端子付 +¥5,000

### オプション

#### リモコン

シャッター1台につきリモコン1個を標準装備していますが、機能を追加される場合には別途リモコンを追加発注してください。

品名	記号	価格
シンプルリモコン	YS YHS-RS1	¥11,000
マルチリモコン	YS YHS-RS2	¥38,000

#### ●使用電池

アルカリ単4乾電池2本 (出荷時はアルカリ単4乾電池が2本付いています)

#### バタツキ防止部品

網戸当り部品		サイズ	適用Hサイズ
記号	価格		
DG BS-YHS-7	¥1,600/セット	1,600mm	18~20
DG BS-YHS-8	¥1,900/セット	2,000mm	22

※網戸当り部品は両袖片引き窓の場合は2セット必要になります。

※オーダーサイズの場合は、直近の長いサイズを発注し、切断してご使用ください。

#### 仮設電源用プラグ

記号	価格
YS 2K-41118	¥2,000

## 2×4 単純段差下枠仕様 片引き窓用

単位:mm

呼称 高	18	ROW	243
		内法基準 $w$	2,489
		サッシ $w$	2,430
		シャッター $w$	2,470
		シャッター $w$	2,386
	20	外観姿図	
		サイズ呼称	<b>24318</b>
	22	合計価格	¥317,700
		サイズ呼称	<b>24320</b>
	22	合計価格	¥322,700
サイズ呼称		<b>24322</b>	
22	合計価格	¥328,400	
	シャッター一部(軒天納まり用)加算額	GHSX-○○○○○-XFS2QENR-D + ¥ 96,400	

HTNK1S53B

※シャッター・サイズによって一部加算額が異なります。詳細は見積システムにてご確認ください。

片引き窓

両袖片引き窓

FIX窓

シャッター

在来

2×4

# APW<sup>®</sup> 511 大開口スライディング用 シャッター

縮尺：1/6  
単位：mm  
在 来：E19086013

片引き窓

両袖片引き窓

FIX窓

シャッター

在来

2×4

**在来**  
外観姿図



## ■APW 511 大開口スライディング用シャッター リモコンシャッター

- 片引き窓の場合
- 偏芯タイプ

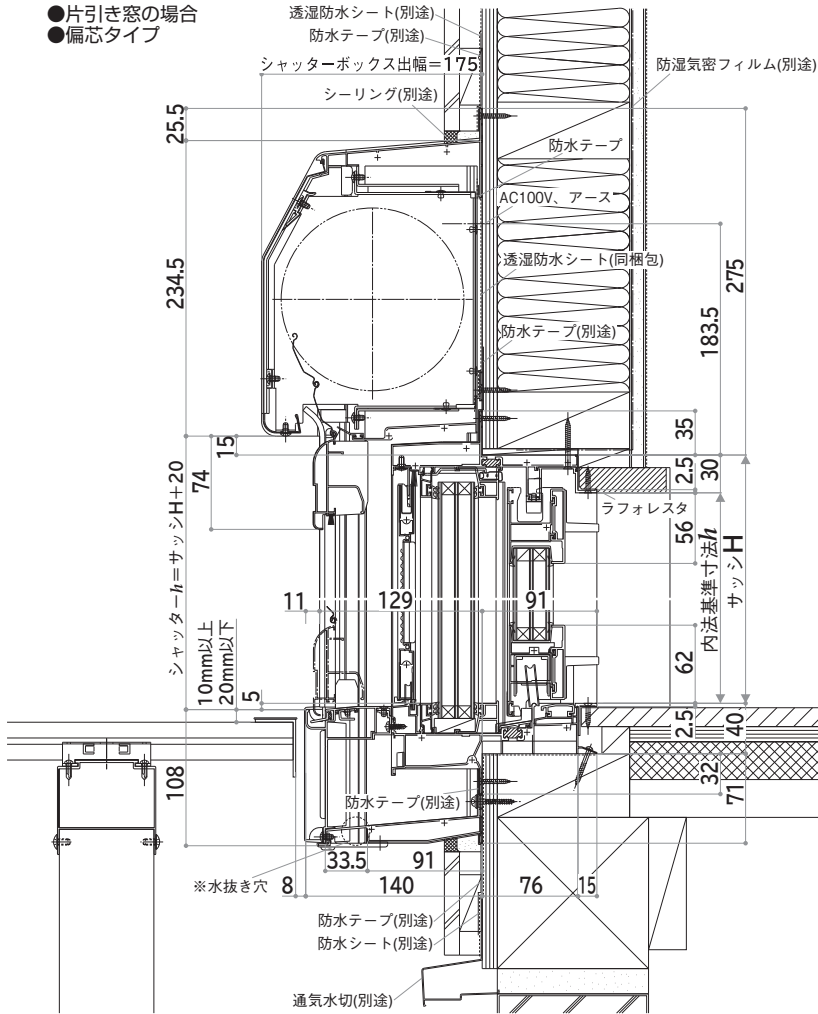

※リウッドデッキ200を施工した納まり例です。  
 ※シャッター水切板下面に水抜き穴があります。  
 水抜き穴をふさぐと漏水の原因となりますので、モルタル等で絶対にふさがないでください。

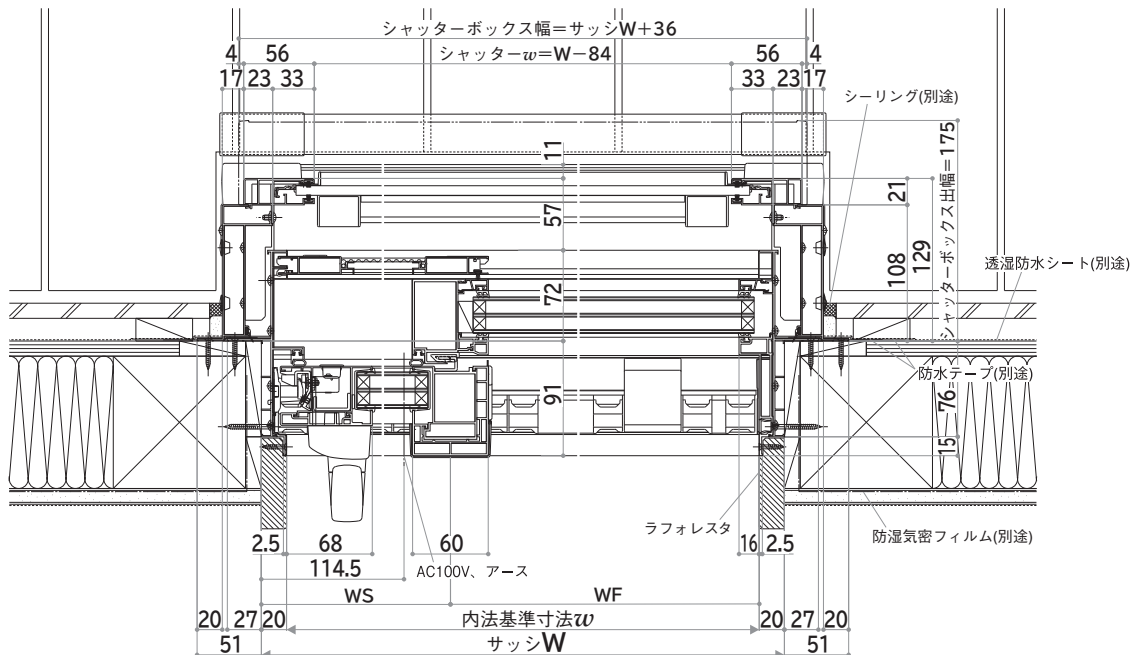

E19086013

■APW 511 大開口スライディング用シャッター リモコンスリットシャッターGR

●両袖片引き窓の場合

2×4  
外観姿図

片引き窓

両袖片引き窓

FIX窓

シャッター

在来

2×4

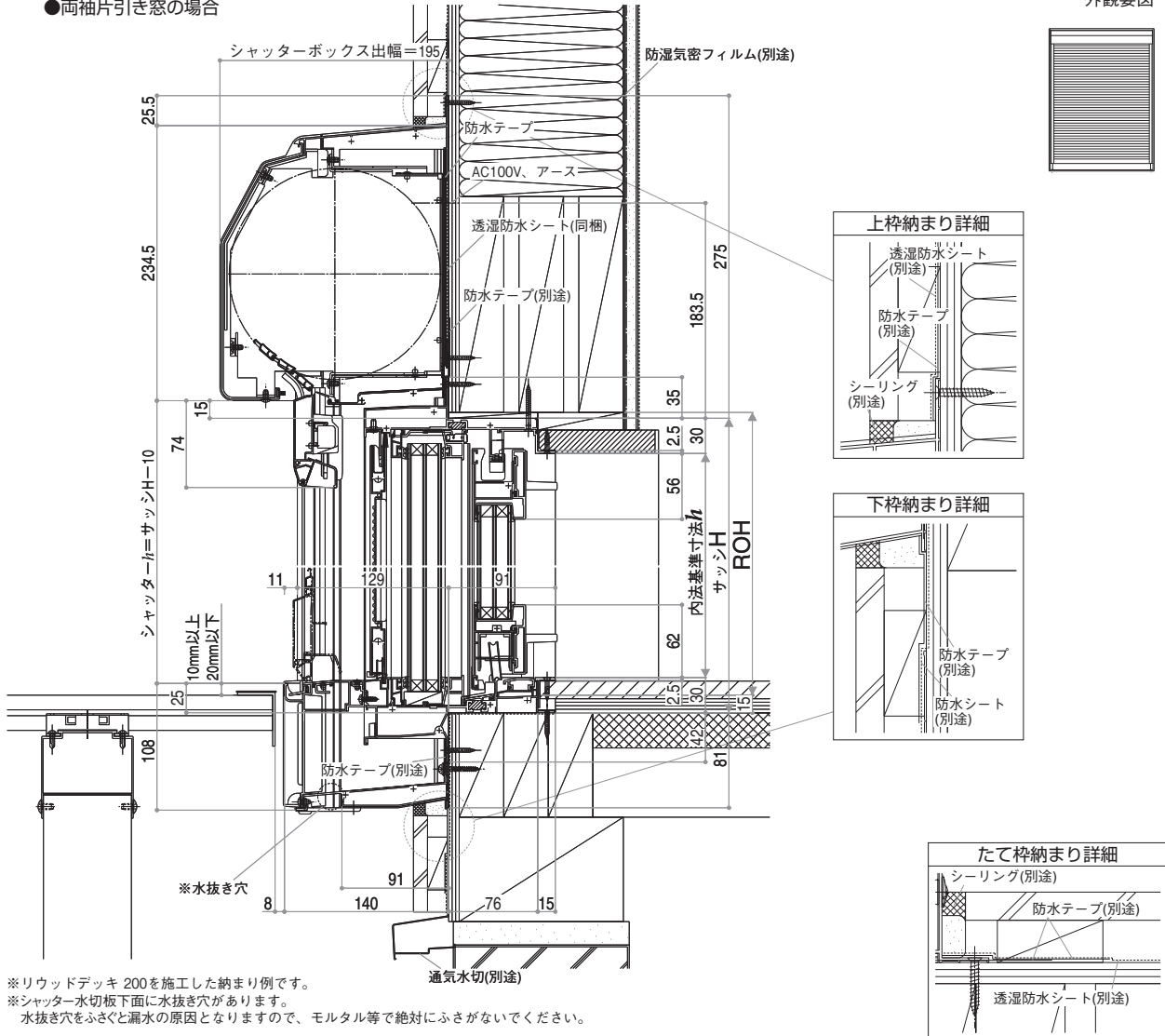

※リウッドデッキ 200を施工した納まり例です。  
※シャッター水切板下面に水抜き穴があります。  
水抜き穴をふさぐと漏水の原因となりますので、モルタル等で絶対にふさがないようにください。

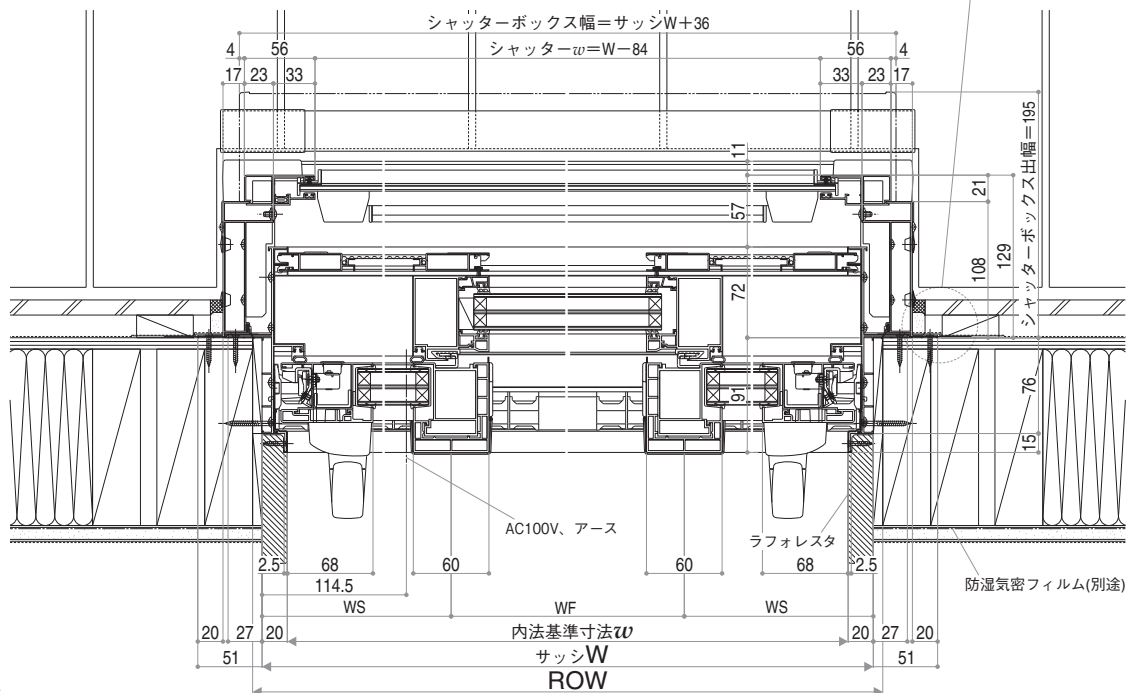

片引き窓

両袖片引き窓

FIX窓

シャッター

在来

2×4

**在来**  
外觀姿図

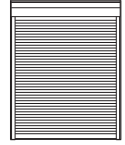

## ■APW 511 大開口スライディング用 防火窓Gシリーズ シャッター先付枠 リモコンシャッターGR

- 片引き窓の場合
- 偏芯タイプ

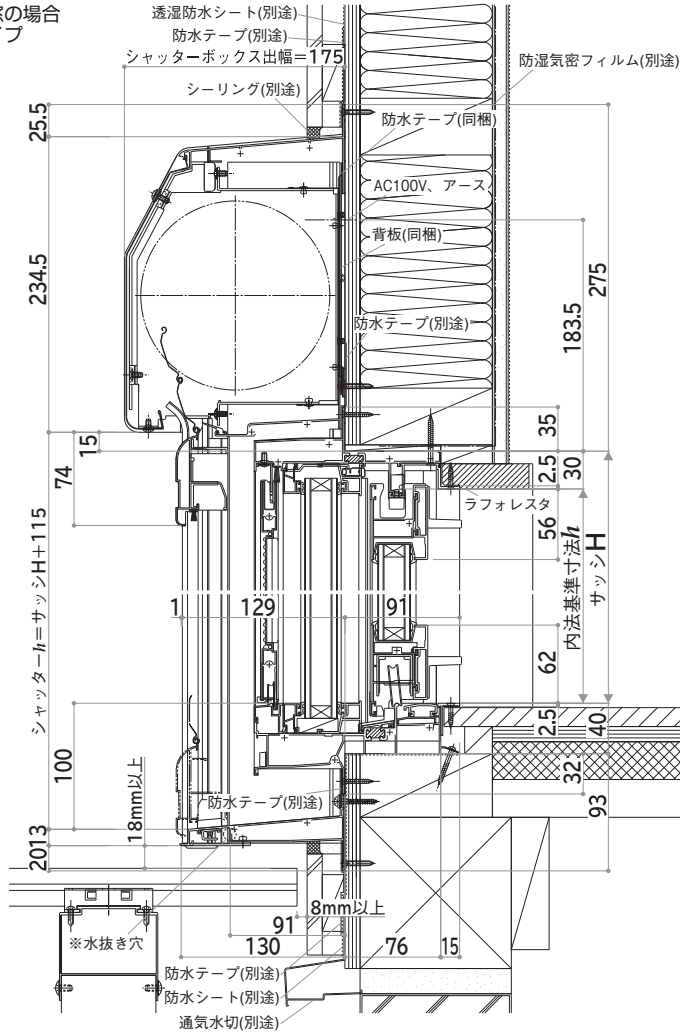

※リウッドデッキ200を施工した納まり例です。  
※シャッター水切板下面に水抜き穴があります。  
水抜き穴をふさぐと漏水の原因となりますので、モルタル等で絶対にふさがらないでください。

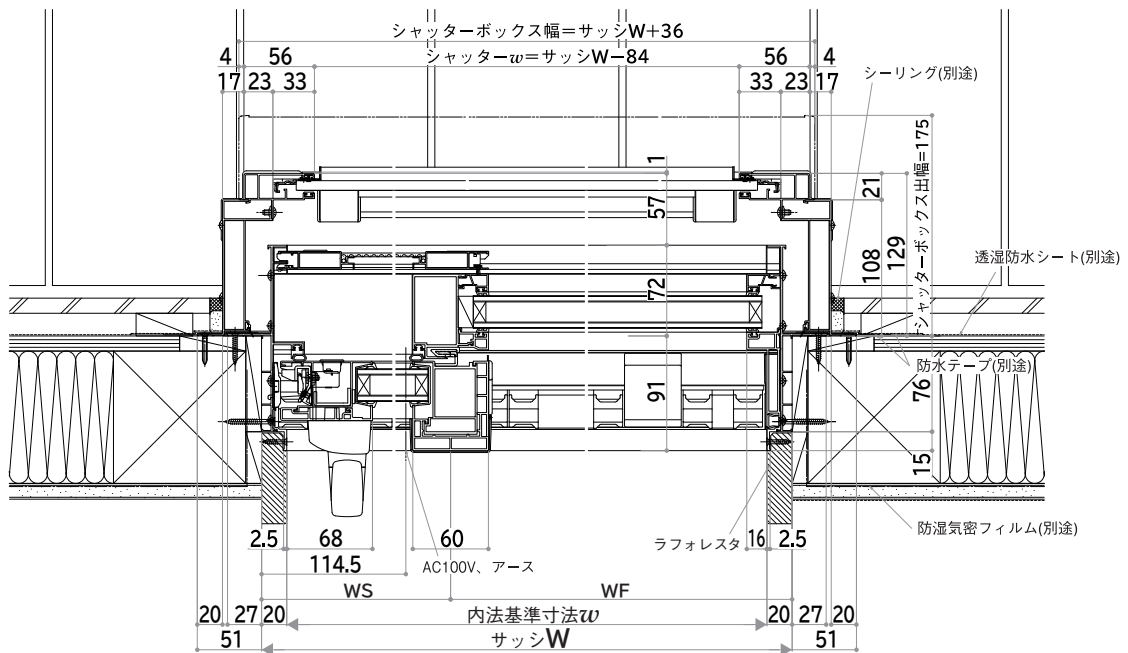

■APW 511 大開口スライディング用 防火窓Gシリーズ シャッター先付枠 リモコンシャッターGR

●両袖片引き窓の場合

2×4  
外観姿図

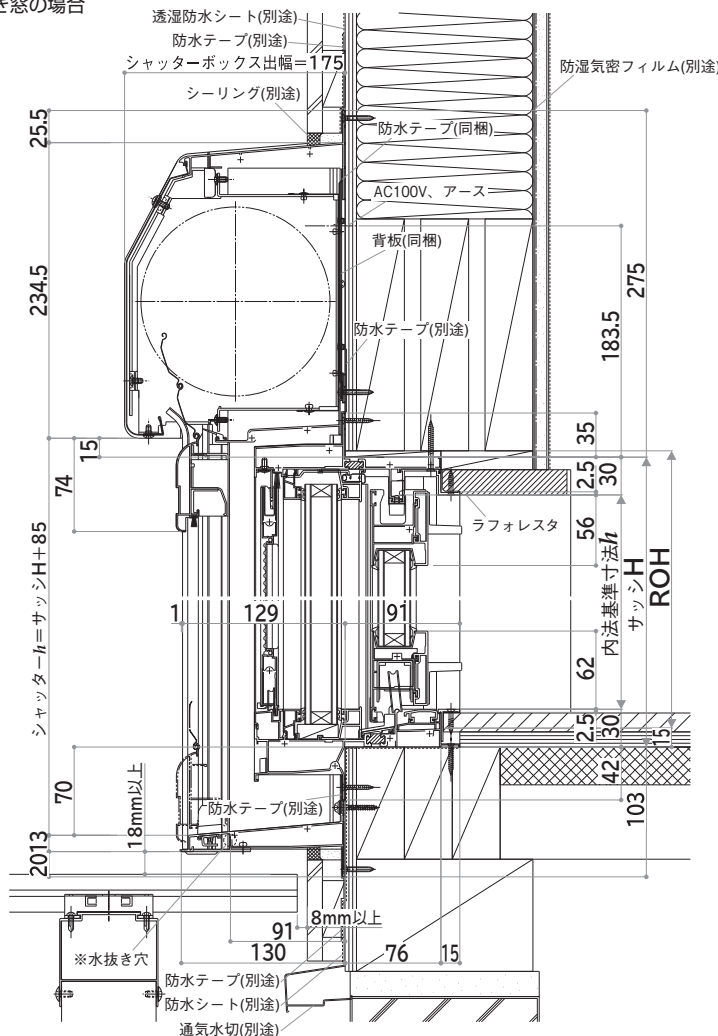
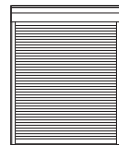

※リウッドデッキ200を施工した納まり例です。  
※シャッター水切板下面に水抜き穴があります。  
水抜き穴をふさぐと漏水の原因となりますので、モルタル等で絶対にふさがないようにください。

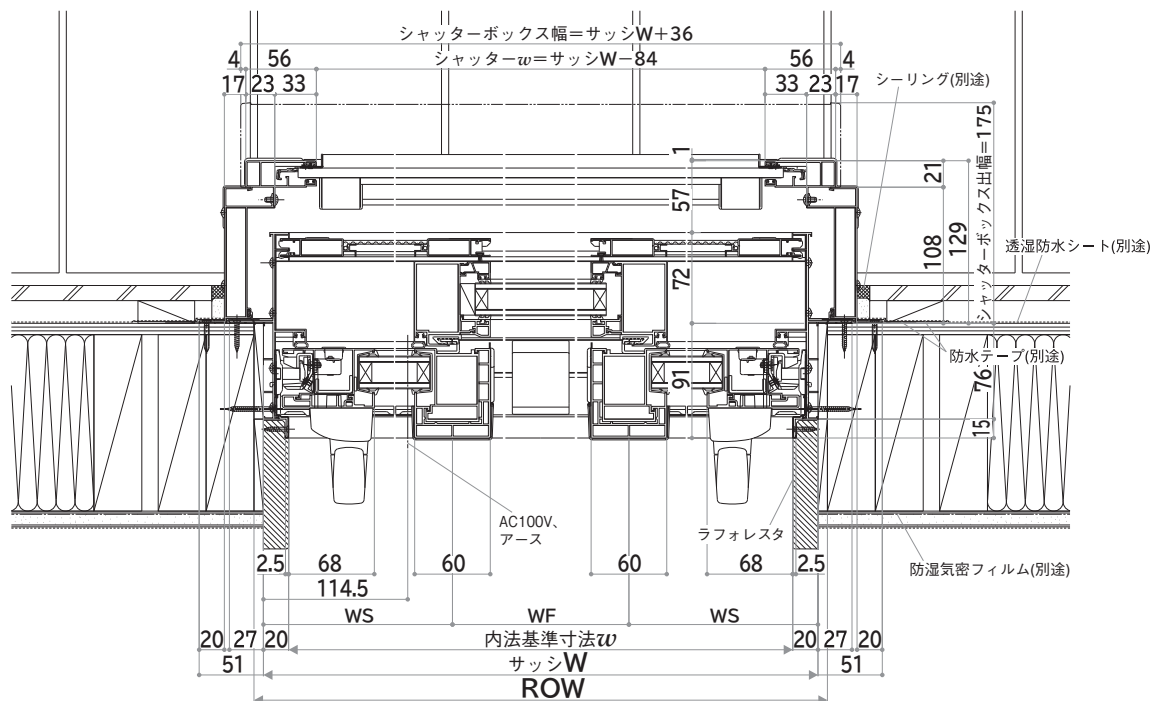

片引き窓  
両袖片引き窓  
FIX窓  
シャッター

在来  
2×4

# APW<sup>®</sup> 511 大開口スライディング用 シャッター

## オプション

片引き窓

○：設定あり 空欄：対応不可

両袖片引き窓

FIX窓

シャッター

品名	リモコンスリットシャッターGR	リモコンシャッター
シンプルリモコン		○
マルチリモコン		○
1チャンネルリモコン	○	
4チャンネルリモコン	○	
タイマーリモコン	○	
仮設電源用プラグ	○	○
電源中継ケーブル(10m)		○

### 共通

#### スチール背板

※規格表ページをご参照ください。

在来

2×4

#### バタツキ防止部品

レールアタッチメント		網戸戸当り部品		サイズ	適用Hサイズ
記号	価格	記号	価格		
YH BS-YHS-3	¥2,500/セット	DG BS-YHS-7	¥1,600/セット	1,600mm	18~20
YH BS-YHS-4	¥3,000/セット	DG BS-YHS-8	¥1,900/セット	2,000mm	22~24

※オーダーサイズの場合は、直近の長いサイズを発注し、切断してご使用ください。

※レールアタッチメントはリモコンスリットシャッターGRには使用できません。

※網戸戸当り部品は両袖片引き窓の場合は2セット必要になります。

#### 仮設電源用プラグ

記号	価格
YS 2K-41118	¥2,000

### リモコンスリットシャッターGR用

#### リモコン

シャッター 1台につきリモコン1個を標準装備していますが、機能を追加される場合は別途リモコンを追加発注してください。

品名	記号	価格
1チャンネルリモコン	YS 3K-45145	¥ 9,800
4チャンネルリモコン	YS 3K-45146	¥14,500
タイマーリモコン	YS 2K-47803	¥34,000

※オプションリモコンの追加登録作業は別途当社営業窓口にご依頼ください。

#### ●使用電池

1チャンネルリモコン・4チャンネルリモコン:CR2032またはCR2430(出荷時はCR2032 1個が付いています)  
タイマーリモコン:アルカリ単4乾電池2本

### リモコンシャッター用

#### リモコン

シャッター 1台につきリモコン1個を標準装備していますが、機能を追加される場合は別途リモコンを追加発注してください。

品名	記号	価格
シンプルリモコン	YS YHS-RS1	¥11,000
マルチリモコン	YS YHS-RS2	¥38,000

#### ●使用電池

アルカリ単4乾電池2本(出荷時はアルカリ単4乾電池が2本付いています)

#### 電源中継ケーブル(10m)

標準の電源中継ケーブル(4m)では長さが足りない場合にご使用ください。シャッター本体施工前に取付けてください。

記号	価格
YSNHS EC-10Q	¥ 5,600

片引き窓

両袖片引き窓

FIX窓

シャッター

在来

2×4